

MTX[®] AUDIO

TX6BMW.E

Owner's Manual
Manuel de l'utilisateur



20cm 8" 3-way 4Ω 150W RMS Separate Speakers
Designed for BMW® & Mini® by MTX in Phoenix, AZ - USA
Kit 20cm 3 voies 4Ω 150W RMS
Conçu pour BMW® et Mini® par MTX à Phoenix, AZ - USA



mtxaudio.eu
mtxaudio.fr
mtxaudio.de
mtxaudio.it



facebook.com/MTXEurope
facebook.com/MTXFrance



twitter.com/MTXEurope
twitter.com/MTXFrance



instagram.com/mtxaudio.eu
instagram.com/mtxaudio.fr



Thank You !

Congratulations on purchasing your MTX Audio High-End speaker set for BMW® and Mini®.

Proper quality tracks plus MTX amp matched with your new speakers provide superior sound and performance for endless hours of waking the neighbors, slammmin' your friends or flat out stomping wanna-be players. Enjoy the ultimate audio experience with MTX !

What's in the box

- 2x woofers
- 2x midrange speakers
- 2x tweeters
- 2x tweeter spacers
- 2x X-overs wires on cable
- This manual

Compatibility

The TX6BMW.E are compatible with the following BMW and Mini cars :

- BMW : E60 E61 E63 E64 E65 E66 E70 E71 E81 E82 E83 E84 E87 E88 E89 E90 E91 E92 E93 F01 F02 F07 F10 F11
- Mini : R60 R61

Specifications

- 3-way separate speakers
- Woofers
 - Diameter : 20cm (8")
 - Magnet : Neodymium
 - Voice coil Ø : 50,8mm (2")
 - Cone : composite paper
 - Frame : carbon reinforced ABS
- Midranges
 - Diameter : 10cm (4")
 - Magnet : Neodymium
 - Voice coil Ø : 25,4mm (1")
 - Cone : composite paper
 - Frame : fiberglass reinforced ABS
- Tweeters
 - Diameter : 25mm (1")
 - Magnet : Neodymium
 - Voice coil Ø : 25,4mm (1")
 - Cone : silk dome
 - Frame : ABS
- RMS Power : 150W
- Peak Power : 450W
- Sensitivity : 94,0dB/2,83v/1m
- Impedance : 4Ω
- Response : 22Hz - 25000Hz



Merci !

Félicitations pour l'achat de votre kit haut de gamme MTX pour BMW® et Mini®. Des pistes audio de qualité CD et un ampli MTX associés à vos nouveaux haut-parleurs vous offriront un son et des performances exceptionnelles. Ils vous permettront de tenir éveillés vos voisins pendant des heures, de couper le souffle de vos amis et de renvoyer dans leur bac à sable les petits joueurs... Profitez bien de l'expérience audio ultime avec MTX !

Qu'y a-t-il dans la boîte

- 2x woofers
- 2x médiums
- 2x tweeters
- 2x entretoises pour tweeter
- 2x filtre passifs montés sur câble
- Ce manuel

Compatibilité

Les TX6BMW.E sont compatibles avec les BMW et Mini suivantes :

- BMW : E60 E61 E63 E64 E65 E66 E70 E71 E81 E82 E83 E84 E87 E88 E89 E90 E91 E92 E93 F01 F02 F07 F10 F11
- Mini : R60 R61

Caractéristiques

- Haut-parleurs kit 3 voies
- Woofers
 - Diamètre : 20cm (8")
 - Aimant : Néodyme
 - Ø bobine : 50,8mm (2")
 - Cône : papier composite
 - Châssis : ABS + carbone
- Médiums
 - Diamètre : 10cm (4")
 - Aimant : Néodyme
 - Ø bobine : 25,4mm (1")
 - Cône : papier composite
 - Châssis : ABS + fibre de verre
- Tweeters
 - Diamètre : 25mm (1")
 - Aimant : Néodyme
 - Ø bobine : 25,4mm (1")
 - Cône : dôme en soie
 - Châssis : ABS
- Puissance RMS : 150W
- Puissance Peak : 450W
- Sensibilité : 94,0dB/2,83v/1m
- Impédance : 4Ω
- Réponse : 22Hz - 25000Hz



Connexions

• The 2 woofers are located under the front seats. You need a Torx T50 to remove the seats. Remove the grill and the screws that hold the woofer. Disconnect the 4 wires blue connector. You can remove the original woofer and put the new MTX one. In the connector, the two thick wires are connected to the head-unit. The two thin ones are wired in parallel (one thin + one thick) to feed the midrange and the tweeter in the door.

• The 2 mids are located in the doors. You need to remove the door panels to replace them. The midranges are equipped with a double connector wired again in parallel. One side is designed for the factory speaker connector who was connected to the original BMW midrange speaker, the second one is the start for the tweeter and its x-over. Connect the x-over on cable first, then connect the tweeter on the x-over cable. You can't make any mistake as there is only one way to connect them thanks to coded connectors.

• The 2 tweeters are going behind the mirrors. It is connected to the x-over on cable. Depending on your car and its original options, you might need to purchase the original plastic covers with grills, you might use the included spacer, or you might just need to click the tweeter in the original emplacements.



Branchements

• Les 2 woofers sont situés sous les sièges avant. Vous avez besoin d'un Torx T50 pour retirer les sièges. Retirez la grille et les vis qui maintiennent le woofer. Débranchez le connecteur bleu des 4 fils. Vous pouvez retirer le woofer d'origine et mettre le nouveau MTX. Dans le connecteur, les deux fils épais sont connectés à l'unité principale. Les deux fins sont câblés en parallèle (un fin + un épais) pour alimenter le médium et le tweeter dans la porte.

• Les 2 médiums sont situés dans les portes. Vous devez retirer les panneaux de porte pour les remplacer. Les médiums sont équipés d'un double connecteur câblé à nouveau en parallèle. Un côté est conçu pour le connecteur de haut-parleur d'usine qui était connecté au haut-parleur médium d'origine BMW, le second est le début du tweeter et de son x-over. Connectez d'abord le câble x-over sur, puis connectez le tweeter sur le câble x-over. Vous ne pouvez pas vous tromper car il n'existe qu'une seule manière de les connecter grâce à des connecteurs codés.

• Les 2 tweeters passent derrière les rétroviseurs. Il est connecté au x-over par câble. En fonction de votre voiture et de ses options d'origine, vous devrez peut-être acheter les couvercles en plastique d'origine avec grilles, vous pouvez utiliser l'entretoise incluse ou simplement cliquer sur le tweeter dans les emplacements d'origine.

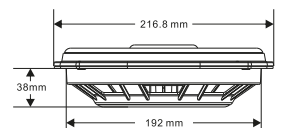
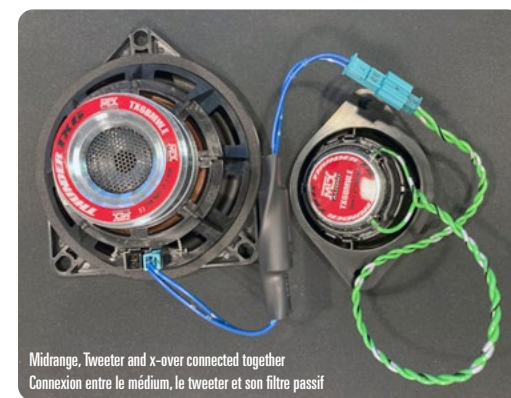
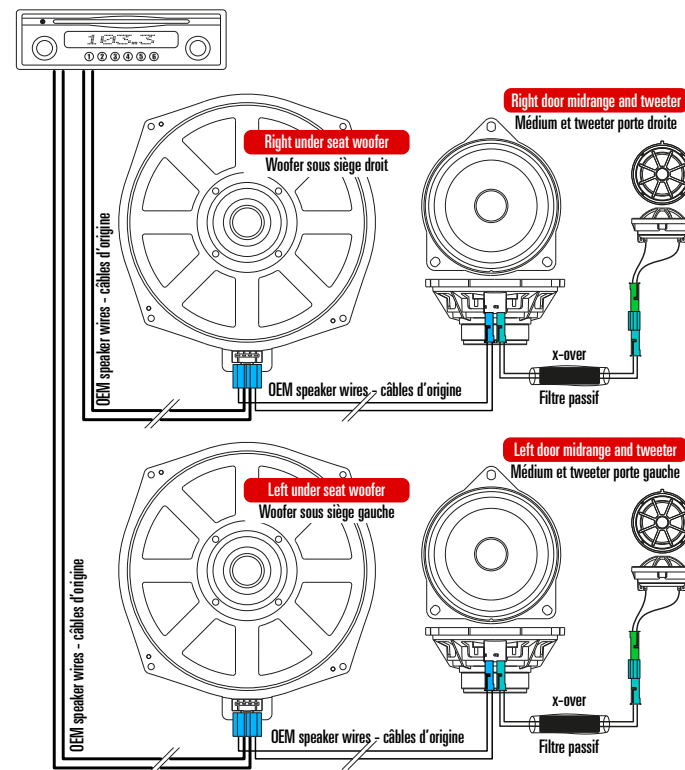

Dimensions

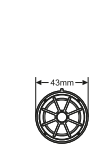
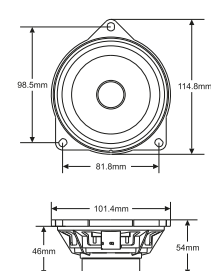
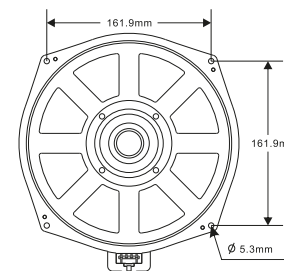
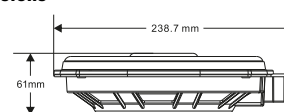

MTX[®] AUDIO

TX6BMW.E

Bedienungsanleitung El manual del propietario



Komponentensystem 20cm 3-Wege 4Ω 150W RMS
Entwickelt für BMW[®] und Mini[®] von MTX in Phoenix, AZ - USA
Altavoces Separados 20cm 8" 3 vías 4Ω 150W RMS
Diseñado para BMW[®] y Mini[®] por MTX in Phoenix, AZ - USA



Vielen Dank für Ihr Vertrauen!

Herzlichen Glückwunsch zum Kauf Ihres MTX Audio High-End-Lautsprechersets für BMW[®] und Mini[®]. Die richtige Aufnahmequalität Ihrer Musik und der passende MTX-Verstärker in Verbindung mit Ihren neuen Lautsprechern sorgen für überragenden Sound und Leistung für endlose Stunden Musikgenuss. Genießen Sie das ultimative Klangerlebnis mit MTX!

Lieferumfang

- 2 x Tieftöner
- 2 x Mitteltöner
- 2 x Hochtöner
- 2 x Hochtöner-Abstandshalter
- 2 x Frequenzweiche im Kabel
- Dieses Handbuch

Kompatibilität

Die TX6BMW.E sind mit den folgenden BMW und Mini Fahrzeugen kompatibel:

- BMW : E60 E61 E63 E64 E65 E66 E70 E71 E81 E82 E83 E84 E87 E88 E89 E90 E91 E92 E93 F01 F02 F07 F10 F11
- Mini : R60 R61

Technische Daten

- Separate 3-Wege-Lautsprecher
- Tieftöner
 - Durchmesser: 20cm (8")
 - Magnet: Neodymium
 - Schwingspule Ø: 50,8mm (2")
 - Membran: Verbundpapier
 - Korb: kohlenstoffverstärktes ABS
- Mitteltöner
 - Durchmesser: 10cm (4")
 - Magnet: Neodymium
 - Schwingspule Ø: 25,4mm (1")
 - Membran: Verbundpapier
 - Korb: glasfaserverstärktes ABS
- Hochtöner
 - Durchmesser: 25mm (1")
 - Magnet: Neodymium
 - Schwingspule Ø: 25,4mm (1")
 - Membran: Seidenkalotte
- Korb: ABS
- RMS Belastbarkeit: 150W
- Spitzenbelastbarkeit: 450W
- Wirkungsgrad: 94,0dB/2,83v/1m
- Impedanz: 4Ω
- Frequenzgang: 22Hz - 25000Hz



Gracias!

Felicitaciones por la compra de su juego de altavoces MTX Audio High End para BMW[®] y Mini[®].

Las pistas de calidad adecuada más el amplificador MTX combinado con sus nuevos parlantes brindan un sonido y un rendimiento superiores para horas interminables de despertar a los vecinos, golpear a sus amigos o pisotear a los aspirantes a jugadores. ¡Disfruta de la mejor experiencia de audio con MTX!

Qué hay en la caja

- 2x woofers
- 2x altavoces de rango medio
- 2x tweeters
- 2x espaciadores de tweeter
- 2x cables cruzados en el cable
- Este manual

Compatibilidad

Los TX6BMW.E son compatibles con los siguientes coches BMW y Mini:

- BMW : E60 E61 E63 E64 E65 E66 E70 E71 E81 E82 E83 E84 E87 E88 E89 E90 E91 E92 E93 F01 F02 F07 F10 F11
- Mini : R60 R61

Specifications

- Altavoces independientes de 3 vías
- Woofers
 - Diámetro : 20cm (8")
 - Imán : Neodimio
 - Bobina móvil Ø : 50,8mm (2")
 - Cono: papel compuesto
 - Cuadro: ABS reforzado con carbono
- Rangos medios
 - Diámetro : 10cm (4")
 - Imán : Neodimio
 - Bobina móvil Ø : 25,4mm (1")
 - Cono: papel compuesto
 - Estructura : ABS reforzado con fibra de vidrio
- Tweeters
 - Diámetro : 25 mm (1")
 - Imán : Neodimio
 - Bobina móvil Ø : 25,4mm (1")
 - Cono: cúpula de seda
 - Cuadro : ABS
- Potencia RMS: 150W
- Potencia máxima: 450 W
- Sensibilidad : 94,0dB/2,83v/1m
- Impedancia: 4Ω
- Respuesta: 22 Hz - 25000 Hz



Installation

Die 2 Tieftöner befinden sich unter den Vordersitzen. Sie benötigen einen Torx T50, um die Sitze auszubauen. Entfernen Sie das Gitter und die Schrauben, die den Tieftöner halten. Trennen Sie die 4 Drähte des blauen Steckers ab. Sie können den originalen Tieftöner entfernen und den neuen MTX-Tieftöner einsetzen. Im Stecker sind die beiden dicken Drähte mit der Head-Unit verbunden. Die beiden dünnen Drähte sind parallel verdrahtet (ein dünner + ein dicker), um den Mitteltöner und den Hochtöner in der Tür zu versorgen.

Die 2 Mitteltöner befinden sich in den Türen. Um sie auszutauschen, müssen Sie die Türverkleidungen entfernen. Die Mitteltöner sind mit einem Doppelstecker ausgestattet, der wiederum parallel verdrahtet ist. Die eine Seite ist für den werksseitigen Lautsprecheranschluss vorgesehen, der an den originalen BMW Mitteltöner angeschlossen war, die zweite Seite ist die Verbindung für den Hochtöner und dessen Frequenzweiche. Schließen Sie zuerst das Frequenzweichen-Kabel an, dann den Hochtöner an das Frequenzweichen-Kabel. Sie können keinen Fehler machen, da es dank der kodierten Stecker nur eine Möglichkeit gibt, sie anzuschließen.

Die 2 Hochtöner werden hinter den Spiegeln angebracht. Sie werden mit dem Frequenzweichen-Kabel verbunden. Abhängig von Ihrem Auto und der Werksausstattung, müssen Sie vielleicht die originalen Plastikabdeckungen mit Gittern bei BMW / Mini erwerben. Sie können die mitgelieferten Abstandshalter verwenden, oder Sie klicken die Hochtöner einfach in die originalen Positionen..



Conexiones

Los 2 woofers están situados debajo de los asientos delanteros. Necesitas un Torx T50 para quitar los asientos. Retire la parrilla y los tornillos que sujetan el woofer. Desconectar el conector azul de 4 hilos. Puedes quitar el woofer original y poner el nuevo MTX. En el conector, los dos cables gruesos están conectados a la unidad principal. Los dos delgados están conectados en paralelo (uno delgado + otro grueso) para alimentar los medios y el tweeter en la puerta.

Los 2 medios están ubicados en las puertas. Debes quitar los paneles de las puertas para reemplazarlos. Los medios están equipados con un conector doble cableado nuevamente en paralelo. Un lado está diseñado para el conector de altavoz de fábrica que estaba conectado al altavoz de medios original de BMW, el segundo es el inicio del tweeter y su x-over. Conecte primero el cable x-over y luego conecte el tweeter al cable x-over. No podrás equivocarte ya que solo hay una forma de conectarlos gracias a los conectores codificados.

Los 2 tweeters van detrás de los espejos. Está conectado al cable x-over. Dependiendo de su automóvil y sus opciones originales, es posible que necesite comprar las cubiertas de plástico originales con rejillas, puede usar el espaciador incluido o simplemente puede necesitar hacer clic en el tweeter en los emplazamientos originales.

Abmessungen Dimensiones

